

**โครงการก่อสร้างคูส่งน้ำคอนกรีตเสริมเหล็ก หมู่ที่ 7  
(ขอย 3 หน้าบ้านอาจารย์บุญเรือง)**

**หมู่ที่ 7 บ้านประชาบำรุง ตำบลหนองกระเส็ด  
อำเภอบ้านลาด จังหวัดเพชรบุรี**



ปลัดกระทรวงทรัพยากรธรรมชาติและสิ่งแวดล้อม  
กรมส่งเสริมการเกษตร

โครงการ  
ก่อสร้างอุโมงค์น้ำ อ.ส.ม. หมู่ที่ 7  
(ขอบ 3 หน้ำบ้านเขาจารย์พัฒนา)

สถานที่ก่อสร้าง

บ.7 ต.หนองกระเทียม อ.บ้านลาด จ.เพชรบุรี

ผู้เขียน

(นายศักดิ์สิทธิ์ วิชาเอก)  
นายช่างสำรวจชำนาญงาน

วิศวกร

(นายวิชาญ หิรัญชัย)  
011-73379

ตรวจแบบ

(นายถาวร ว่างงาน)  
ผู้อำนวยการก่อสร้าง

เขียนขอบ

(นายบรรจง เกตุสุวรรณ)  
ป.ส.ค.ค.ท.หนองกระเทียม

อนุมัติ

(นายจ.วิศ. เสงี่ยม)  
นายก อบต. หนองกระเทียม

แสดงแบบ

- แผนที่โดยสังเขป

แบบเลขที่ 4 / 2562

รับ / ส่งมอบ / ฎ

25 มีนาคม 2562

หน้าพี่

จำนวน

1 7



อำเภอเมืองเพชรบุรี  
จังหวัดเพชรบุรี

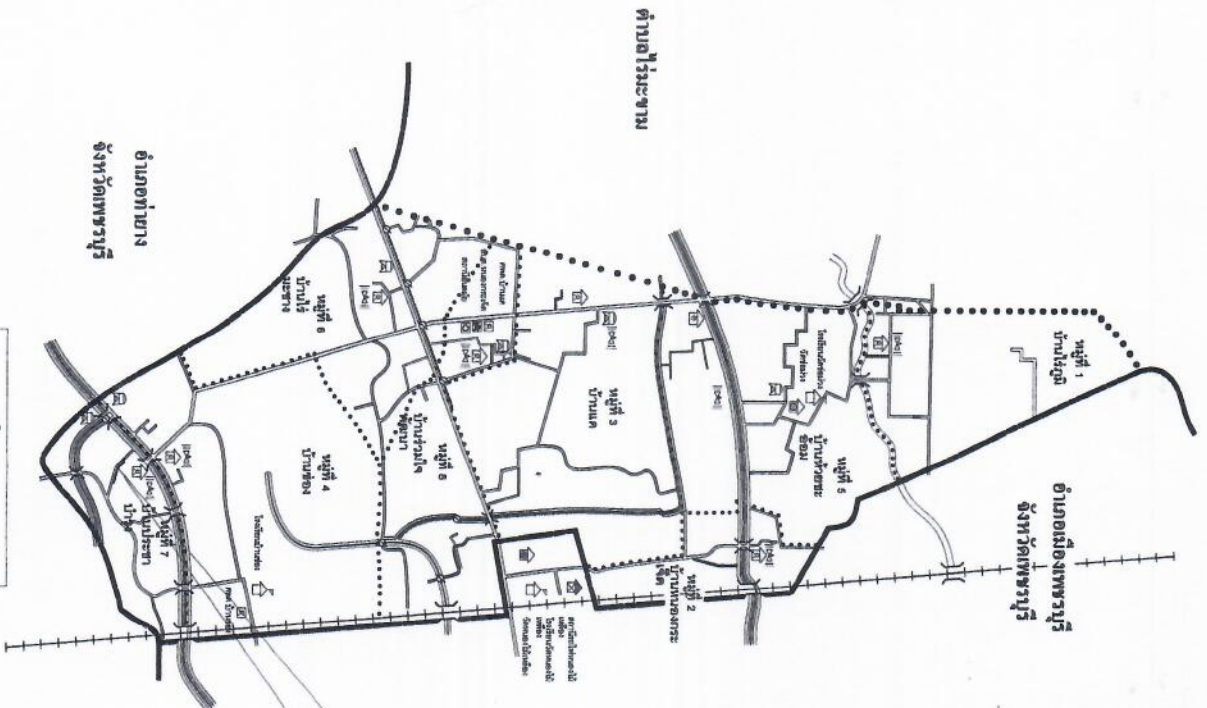

ตำบลไร่ชะงาม

อำเภอท่าช้าง  
จังหวัดเพชรบุรี

แผนที่โดยสังเขป

สถานที่ตั้งโครงการก่อสร้างอุโมงค์น้ำ อ.ส.ม. หมู่ที่ 7  
(ขอบ 3 หน้ำบ้านเขาจารย์พัฒนา)

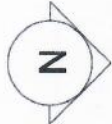

ต.ไร่มะขาม

อ.ท่ายาง

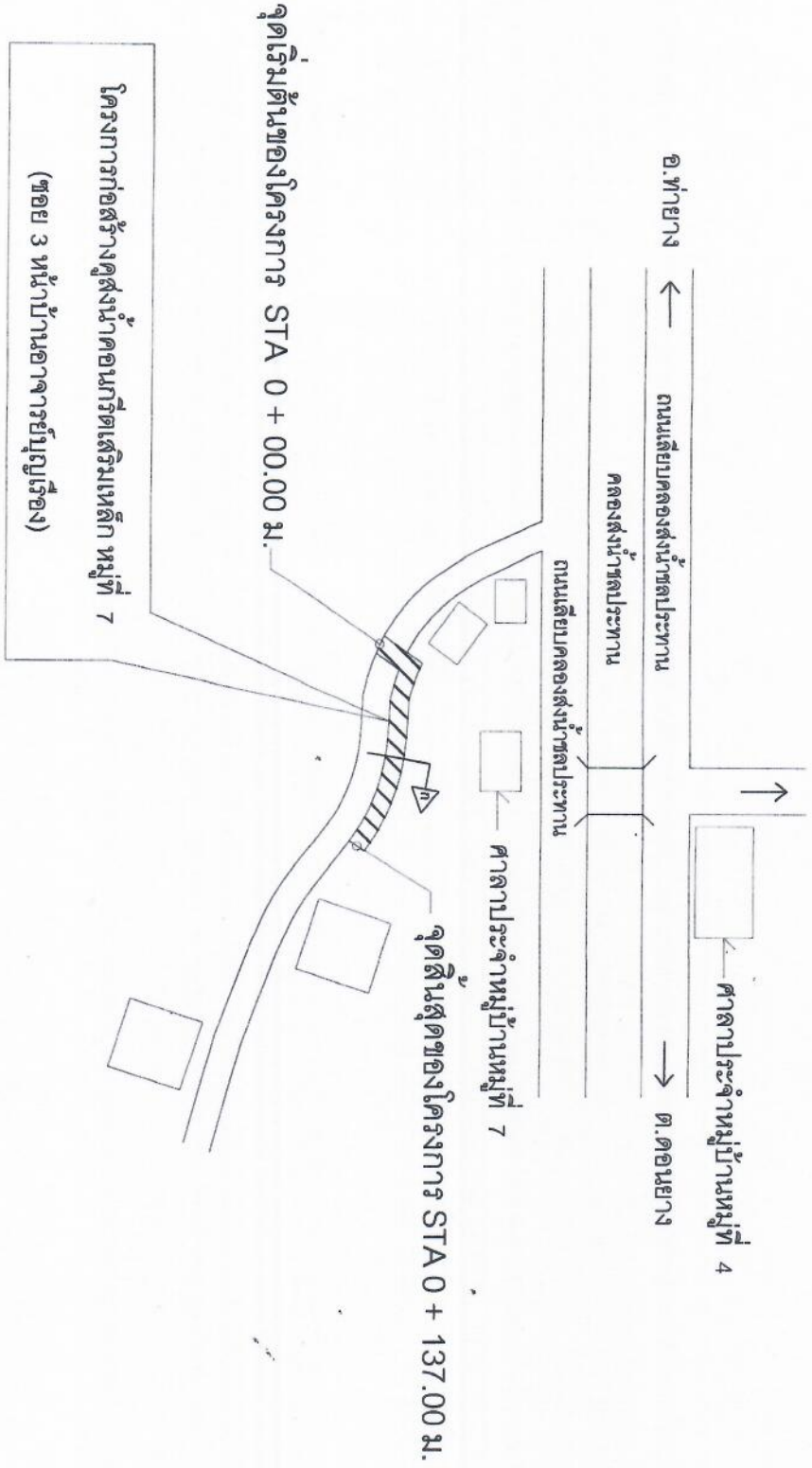

**รูปผังบริเวณก่อสร้างคูส่งน้ำคอนกรีตเสริมเหล็ก หมู่ที่ 7**



**องค์การบริหารส่วนตำบลหนองกระเจ็ด**

**โครงการ**

ก่อสร้างคูส่งน้ำ ค.ส.ล. หมู่ที่ 7 (ชอย 3 หน้าบ้านอาคารหมู่ที่ 7)

**สถานที่ก่อสร้าง**

บ.7 อ.หนองกระเจ็ด อ.บ้านลาด จ.เพชรบุรี

**ผู้เขียน**

(นายศักดิ์สิทธิ์ ขำมอ) นายช่างโยธาชำนาญงาน

**วิศวกร**

นายจรินทร์ เสงี่ยมคุณ (ส.บ. 7179 )

**ออกแบบ**

(นายฉลาพล ฆ้องวงษ์) ผู้ชำนาญการของพื้นที่

**เห็นชอบ**

(นายบรรเทิง เกตุรุ่งคง) ปลัด อบต.หนองกระเจ็ด

**อนุมัติ**

(นางจรัส เมืองดาว) นายก อบต.หนองกระเจ็ด

**แสดงแบบ**

- รูปผังบริเวณก่อสร้างคูส่งน้ำ ค.ส.ล. หมู่ที่ 7

แบบเลขที่ 4 / 2562

วัน / เดือน / ปี

25 มีนาคม 2562

แผ่นที่ จำนวน

2 7



**องค์การบริหารส่วนตำบล  
หนองกระเทียม**

โครงการ

ก่อสร้างอุโมงค์น้ำ อ.ส.อ. หมู่ที่ 7  
(งาน 3 ชนิดทางการประปาฉุกเฉิน)

สถานที่ก่อสร้าง

น.7 อ.หนองกระเทียม อ.บ้านลาด จ.เพชรบุรี

ผู้เขียน

(นายศักดิ์สิทธิ์ ฐานใจ)  
นายช่างโยธาชำนาญงาน

วิศวกร

นพชาตรี น.ส.จ.น.  
(๒๐.๗.๑๗๖)

ตรวจแบบ

(นายฉลาด วัฒนวงษ์)  
ผู้อำนวยการกองช่าง

เขียนแบบ

(นายบรรณสิทธิ์ เกตุวงษ์)  
ปลัด อบต.หนองกระเทียม

อนุมัติ

(นายสุวิทย์ เมืองดาว)  
นายก อบต. หนองกระเทียม

รับผิดชอบ

- ปลูกสร้างอุโมงค์น้ำ อ.ส.อ. ก-ก

แบบเลขที่ 4 / 2562

รูป / เฉลน / ๒

25 มีนาคม 2562

หน้าสี

จำนวน

3

7

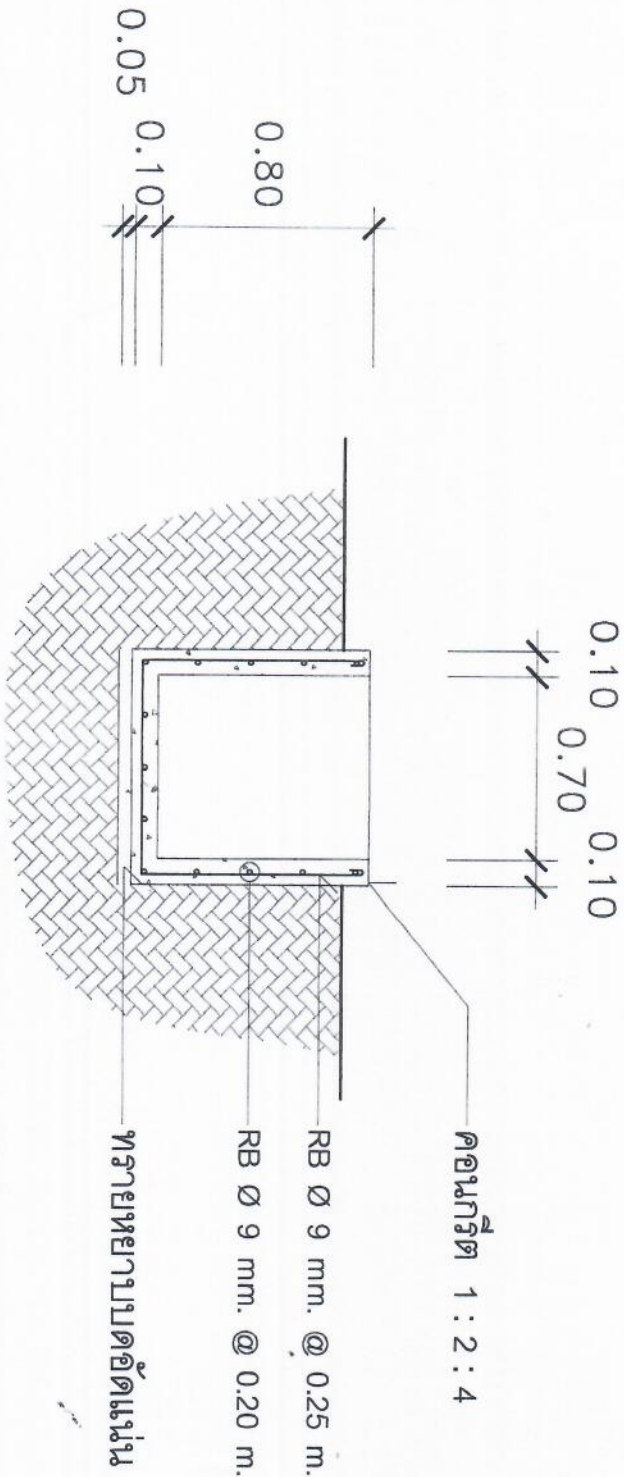

**รูปตัด - ขยาย คู่อ่างน้ำ อ.ส.อ. ก - ก 1 : 20**



องค์การบริหารส่วนตำบล  
หนองกระเทียม

โครงการ

ก่อสร้างคูน้ำ ๑.๕๐ ม. กว้าง ๗ ฟุต ๗ (รอบ ๓ ไร่) บ้านบางกระเทียม

สถานที่ก่อสร้าง

หมู่ ๗ ต.หนองกระเทียม อ.บ้านลาด จ.เพชรบุรี

ผู้เขียน

(นายศักดิ์สิทธิ์ งามผล)  
นางช่างโยธาชำนาญงาน

วิศวกร

นายชัชวาล ใสสะอาด  
( ๑๕.๗.๖๖ )

ตรวจแบบ

(นายทศพล งามผล)  
ผู้อำนวยการกองช่าง

เห็นชอบ

(นายบรรณสิทธิ์ เกตุสิงห์)  
นิตย อด.หนองกระเทียม

อนุมัติ

(นางจรัสศรี เมืองจาง)  
นายก อบต.หนองกระเทียม

แสดงแบบ

- รายละเอียดออกแบบก่อสร้างเสริมเหล็ก  
จุดคูน้ำลอดถนน

แบบเลขที่ ๔ / ๒๕๖๒

วัน / เดือน / ปี

๒๕ กันยายน ๒๕๖๒

หน้า ๔ จาก ๗

๔ ๗

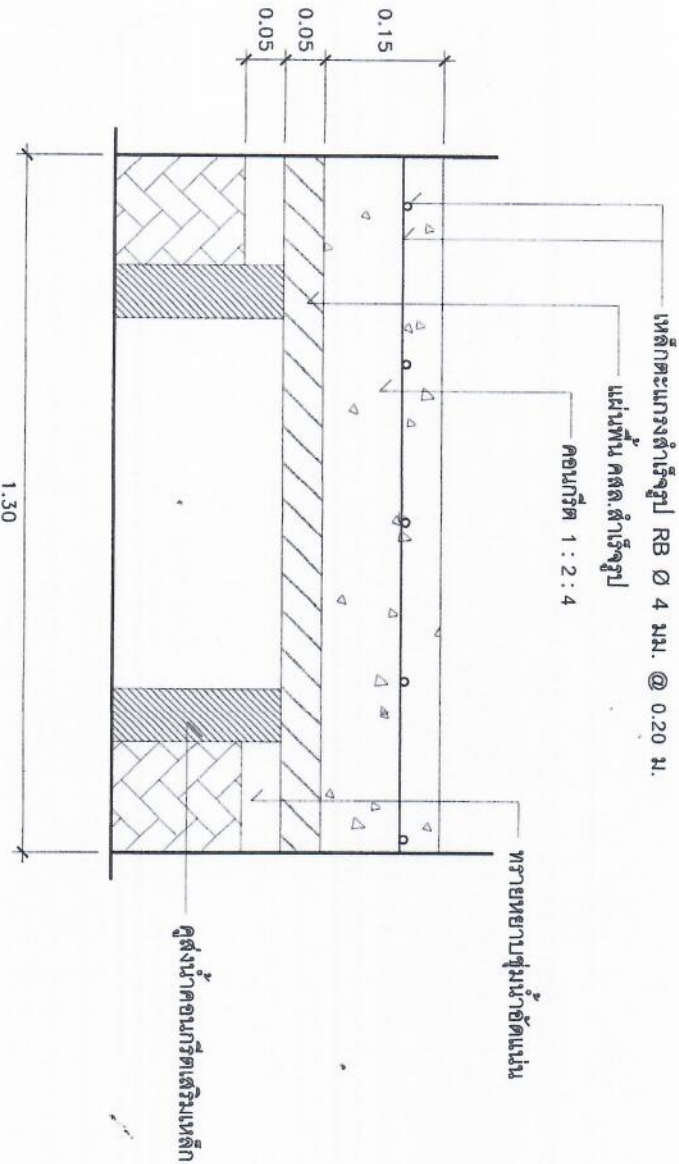

รายละเอียดถนนคอนกรีตเสริมเหล็กจุดคูน้ำลอดถนน

## รายการประกอบแบบก่อสร้าง

1. ปูนซีเมนต์ที่ใช้ต้องเป็นปูนซีเมนต์ปอร์ตแลนด์ (มอก.15) อัตราส่วนผสม 1 : 2 : 4
2. ทรายที่ใช้ต้องเป็นทรายน้ำจืด ปราศจากธาตุเกลือ เม็ดแกร่งกลมสม่ำเสมอ
3. หินที่ใช้ต้องแข็งแกร่ง ใม่ผุ ใม่เปราะ ปราศจากวัตถุอื่น ๆ เจือปนที่เป็นอันตรายต่อคอนกรีต
4. น้ำที่ใช้ผสมคอนกรีต ต้องเป็นน้ำปราศจากสารที่เป็นอันตรายต่อคอนกรีตและเหล็กเสริม
5. เหล็กที่นำมาใช้ต้องใม่เคยใ้ใช้งานมาก่อน ต้องมีผิวที่สะอาด ใม่มีสนิมกร่อน และมีคุณสมบัติตามมาตรฐานอุตสาหกรรม (มอก.)
6. การบ่มคอนกรีต หลังจากเทคอนกรีตแล้วใ้บ่มคอนกรีตตามหลักวิชาการ
7. การอุดรอยต่อ รอยต่อทุกชนิดต้องอุดภายหลังจากระยะการบ่มคอนกรีตสิ้นสุดลง
8. รายการอื่นที่ใม่ระบุใ้ นอกเหนือจากรูปแบบต้องใ้ได้รับความเห็นชอบและอยู่ในดุลพินิจของผู้ควบคุมงานหรือคณะกรรมการตรวจการจ้างก่อนลงมือดำเนินการต่อไป
9. คู่มือนำคอนกรีตเสริมเหล็ก ใ้ใช้คอนกรีตที่มีกำลังอัดประลัยของแท่งคอนกรีตตัวอย่าง ลูกบาศก์ 15 x 15 x 15 ซม. อายุเทียบเท่า 28 วัน ใม่น้อยกว่า 240 กก./ตร.ซม. แต่การทดสอบกำลังอัดต้องอายุใม่น้อยกว่า 7 วัน
10. ก่อนเทคอนกรีตทุกครั้งต้องแจ้งคณะกรรมการตรวจการจ้างและ/หรือผู้ควบคุมงาน
11. ในการตรวจสอบความหนาของผิวจากรังใ้ผู้รับจ้างทำการเจาะตรวจสอบความหนาของผิวจากรังใ้ตรงตามแบบที่กำหนด
12. ใ้รายโครงการ (ตามแบบ อบต.กำหนด) จำนวน 1 ใ้ขาย



**องค์การบริหารส่วนตำบล  
หนองกระเจ็ด**

โครงการ

ก่อสร้างห้องน้ำ ค.ส.ส. หมู่ที่ 7  
(งบ 3 งบตำบลรายชื่อบุคคล)

สถานที่ก่อสร้าง

27 ต.หนองกระเจ็ด อ.บ้านลาด จ.เพชรบุรี

ผู้เขียน

(นายสุวิทย์ วัฒนกุล)  
นายก อบต.หนองกระเจ็ด

วิศวกร

นายประสิทธิ์ (สงัด)  
( 081.7179 )

ตรวจแบบ

(นายพลาต วัฒนกุล)  
ผู้อำนวยการกองช่าง

ผู้รับชม

(นายประทีป นกศรีวงศ์)  
นายก อบต. หนองกระเจ็ด

อนุมัติ

(นายประทีป นกศรีวงศ์)  
นายก อบต. หนองกระเจ็ด

แนบแบบ

- รายการประกอบแบบก่อสร้าง

แบบเลขที่ 4 / 2562

วัน / เดือน / ปี

25 ธันวาคม 2562

หน้า

จำนวน

**5**

**7**



**องค์การบริหารส่วนตำบลหนองกระเจ็ด**

**โครงการ**

ก่อสร้างศูนย์ฯ อ.ส.อ. หมู่ที่ 7 (รวม 3 หน่วยงานราชการที่เกี่ยวข้อง)

**สถานที่ก่อสร้าง**

บ.7 อ.หนองกระเจ็ด อ.บ้านลาด จ.เพชรบุรี

**ผู้เขียน**

(นายศักดิ์สิทธิ์ อังทอง)  
นายช่างโยธาชำนาญงาน

นายวิชาญ แซ่จ๋วน  
( 011.7119 )

**ตรวจแบบ**

(นายพลาต คุ้มวงศ์)  
ผู้อำนวยการกองช่าง

**เขียนแบบ**

(นายประทีป เกตุขวัญ)  
ปลัด อ.บ. หนองกระเจ็ด

**อนุมัติ**

(นายจรัส เจริญสาร)  
นายก อ.บ. หนองกระเจ็ด

**แสดงแบบ**

- แบบแสดงด้านต่างๆ ของป้าย

แบบเลขที่ 4 / 2562

รับ / เดือน / ปี

25 ธันวาคม 2562

แผ่นที่

จำนวน

6

7

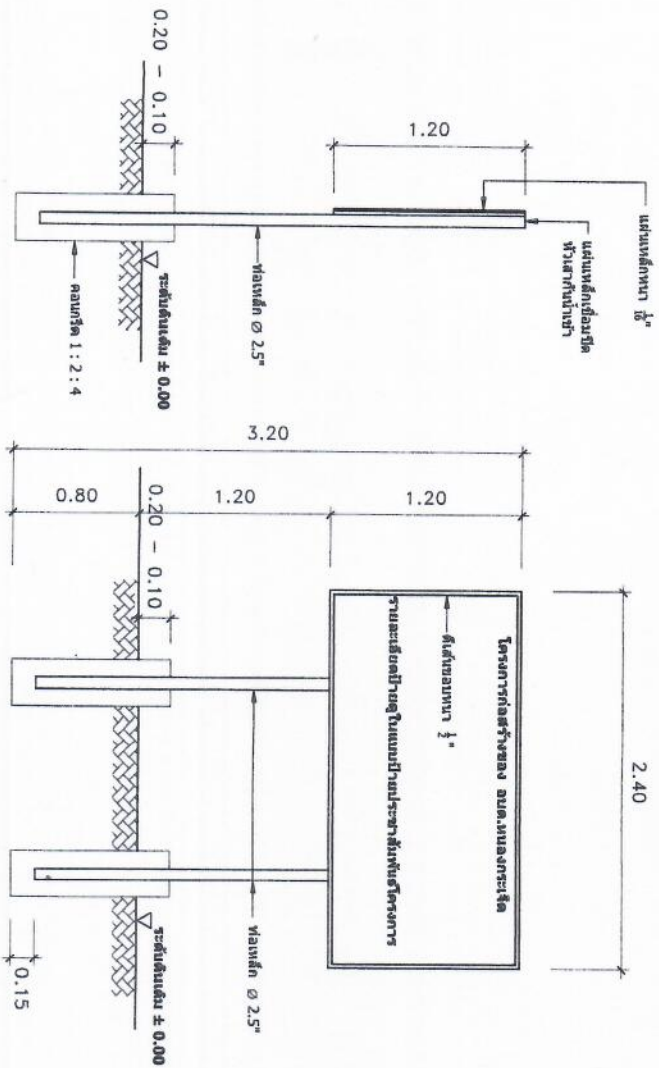

**แบบแสดงด้านข้างป้าย**  
มาตราส่วน 1 : 25

**แบบแสดงด้านหน้าป้าย**  
มาตราส่วน 1 : 25

**แบบแสดงด้านหลังป้าย**  
มาตราส่วน 1 : 25

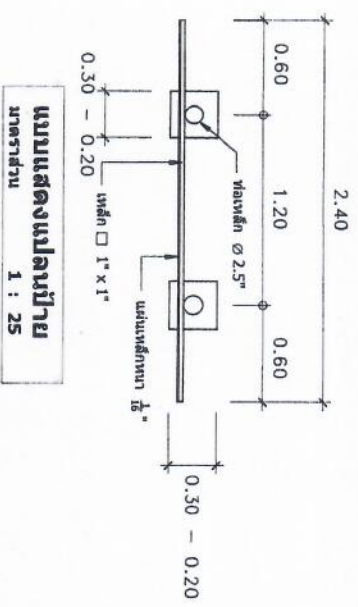

**แบบแสดงด้านหลังป้าย**  
มาตราส่วน 1 : 25

**รายการประกอบแบบป้าย**

- 1.เสา ฝั่งป้ายทาสีเขียวทาสีเหลืองทาสีน้ำเงิน ก่อนทาสีจริงเสร็จ
- 2.ตัวหนังสือสีสีขาว (จัดตามความเหมาะสมกับตัวป้าย)
- 3.แผ่นเหล็กที่ใช้มีขนาด กว้าง 1.20 เมตร ยาว 2.40 เมตรหนา 1/16"
- 4.ก่อนทำการปักป้าย โครงการผู้รับจ้างต้องทำการขออนุญาตขุดดินให้ทราบก่อน

**โครงการก่อสร้างขององค์การบริหารส่วนตำบลหนองกระเจ็ด**

โครงการก่อสร้าง.....  
 งบประมาณ.....  
 งบประมาณ.....  
 งบประมาณ..... (.....)  
 งบประมาณ.....  
 งบประมาณ.....  
 ผู้รับจ้าง.....  
 ผู้ควบคุมงาน.....  
 1..... (ประธานกรรมการ)  
 2..... (กรรมการ)  
 3..... (กรรมการ)  
 4..... (กรรมการ)  
 5..... (กรรมการ)

1.20

2.40

**แบบป้ายประชาสัมพันธ์โครงการก่อสร้างขององค์การบริหารส่วนตำบลหนองกระเจ็ด**

**โครงการก่อสร้างขององค์การบริหารส่วนตำบลหนองกระเจ็ด**

โครงการก่อสร้าง.....  
 งบประมาณ.....  
 งบประมาณ.....  
 งบประมาณ..... (.....)  
 งบประมาณ.....  
 งบประมาณ.....  
 ผู้รับจ้าง.....  
 ผู้ควบคุมงาน.....  
 1..... (นายช่างโยธา)  
 2..... (นายช่างโยธา)  
 3..... (นายช่างโยธา)  
 4..... (นายช่างโยธา)  
 5..... (นายช่างโยธา)

1.20

2.40

**แบบป้ายติดประกาศเพื่อประชาสัมพันธ์(ป้ายชั่วคราว)**



**องค์การบริหารส่วนตำบล  
หนองกระเจ็ด**

**โครงการ  
ก่อสร้างคสล้ำ ค.ศ.ล. หมู่ 7  
(ถน 3 ทบ.บ้านจางรายสี่ถ้อง)**

ผ.7 ก.หนองกระเจ็ด อ.บ้านลาด จ.เพชรบุรี

**ผู้เขียน**  
(นายดีเลิศ วิชาโยธ)  
นายก อบต.หนองกระเจ็ด

**วิศวกร**  
นายดีเลิศ วิชาโยธ  
(ธ.บ./179 )

**ตรวจแบบ**  
(นายฉัตร วิชาโยธ)  
ผู้อำนวยการกองช่าง

**เขียนแบบ**  
(นายสมนึก นาคสุรังค์)  
ปลัด อบต.หนองกระเจ็ด

**อนุมัติ**  
(นายรัฐผด วิชาโยธ)  
นายก อบต.หนองกระเจ็ด

**ติดตั้งแบบ**  
- แบบป้ายประชาสัมพันธ์โครงการ  
- แบบป้ายติดประกาศ(ป้ายชั่วคราว)

**แบบเลขที่** 4 / 2562

**รับ / เดือน / ปี**  
25 มีนาคม 2562

**วันที่** 7 / 7